

DJI MIC

用户手册

v1.0 2021.12

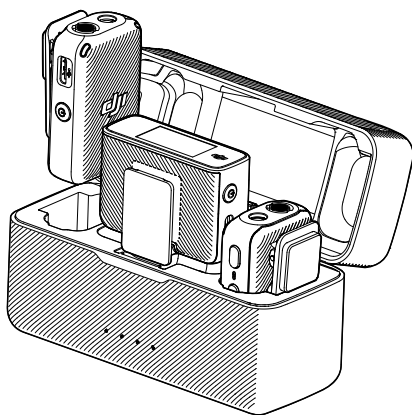

快速搜索关键词

PDF 电子文档可以使用查找功能搜索关键词。例如在 Adobe Reader 中，Windows 用户使用快捷键 Ctrl+F，Mac 用户使用 Command+F 即可搜索关键词。

点击目录跳转

用户可以通过目录了解文档的内容结构，点击标题即可跳转到相应页面。

打印文档

本文档支持高质量打印。

目录

简介	2
DJI Mic 发射器	2
DJI Mic 接收器	3
充电盒	4
操作	6
配对	6
使用场景	6
触摸屏设置	8
发射器独立录音	9
音频文件处理	9
升级	10
充电盒操作	10
规格参数	11
售后保修信息	12

简介

DJI™ Mic 为双通道无线收音系统，包含两个无线发射器及一个双通道接收器，支持同时录制两个音源的声音，最高支持 250 米无线传输*。发射器内置高品质全指向型麦克风，同时支持外接麦克风，配备背夹方便随身使用。发射器内置 8 GB 存储，最长可录制 14 小时音频**。接收器配备 OLED 触摸屏，实时显示录音音量、无线信号等信息，并支持声道模式、增益、日期时间等更多设置。通过机身扩展接口可将接收器连接至相机或手机使用，为视频拍摄提供优质录音效果，亦可连接至电脑端作麦克风功能，另具备独立监听接口。标配充电盒可同时为发射器和接收器充电，并可使两者自动配对。

* FCC 标准，在室外空旷无干扰环境下测得。

** 录制采样率为 48000Hz，24bit 的单声道 wav 格式音频时测得。

DJI Mic 发射器

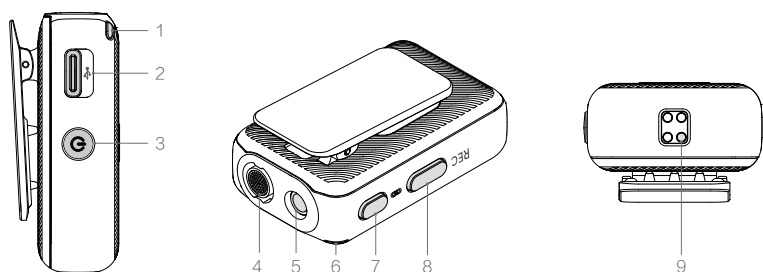

1. 系统指示灯

指示与接收器连接状态及发射器电量信息，详情见下表。

闪灯方式	描述
连接状态	
常亮	已连接接收器
慢闪	未连接接收器
快闪	正在配对
红绿交替闪烁	正在升级
电量指示	
绿灯	电量 ≥20%
红灯	电量 <20%
充电过程电量指示	
绿灯慢闪	电量 0~25%
绿灯双闪	电量 26~50%
绿灯三闪	电量 51~75%
绿灯四闪	电量 76~100%
熄灭	充满

2. 数据接口（USB-C）

连接电脑拷贝录音文件或升级，也可用于充电。

3. 电源按键

长按开关机，双击静音。

4. 内置麦克风

用于收音。

5. 3.5 mm TRS 输入接口

用于外接麦克风。注意不可使用供电需要 24 V 或 48 V 的麦克风。

6. 录音状态指示灯

用于指示发射器录音状态，详情见下表。

闪灯方式	描述
红灯常亮	正在录音
红灯呼吸	静音
熄灭	不在录音

7. 配对按键

长按触发配对。连接手机后短按可控制手机拍摄（适用于支持音量键控制拍照的手机）。

8. 录音按键

短按开始 / 停止录音。

9. 充电触点

与充电盒充电触点连接后即可充电，并且可与同一充电盒放置的接收器自动配对。

DJI Mic 接收器

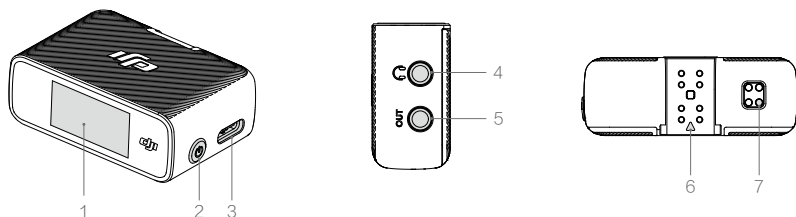

1. OLED 触摸屏

显示实时录音音量、接收器与发射器的电量、充电状态、无线信号、增益、声道等信息。在屏幕上、下滑动可进入设置页面。

2. 电源按键

长按开关机，短按锁屏或解锁。

3. 数据接口（USB-C）

用于连接至电脑升级，或和发射器搭配时用作电脑麦克风，也可用于充电。

4. 监听接口

插入 3.5 mm TRS 耳机可监听发射器收音。

5. 3.5 mm TRS 输出接口

用于输出音频至相机。注意不可连接对外输出为 24 V 或 48 V 的设备。

6. 扩展接口

使用手机连接头插入扩展接口，则可将接收器连接至手机。通过热靴转接板插入扩展接口可将接收器连接至相机。

7. 充电触点

与充电盒充电触点连接后充电，并且可与同一充电盒放置的发射器配对。

充电盒

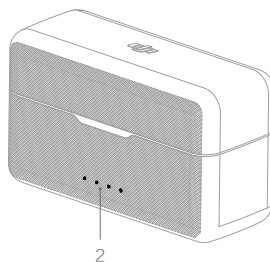
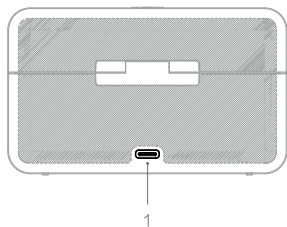

1. 充电接口（USB-C）

通过 USB-C 接口给充电盒自身充电。

2. 电量指示灯

显示当前充电盒电量信息，详情见下表。

 电量指示灯可用于显示充放电过程中的电量，指示灯定义如下。

● 表示 LED 灯在指示过程中常亮

◐ 表示 LED 灯在指示过程中闪烁

○ 表示 LED 灯熄灭

LED1	LED2	LED3	LED4	电量指示 (充电过程 LED 依次闪烁)
				76~99%
				51~75%
				26~50%
				≤25%
				充满 (关机)
LED1	LED2	LED3	LED4	电量指示 (非充电状态)
				76~100%
				51~75%
				26~50%
				10~25%
				<10%

操作

配对

发射器与接收器出厂默认已配对，若发射器与接收器断开，可通过以下两种方式配对：

1. 将发射器与接收器放置于充电盒即可自动配对。
2. 在发射器与接收器同时开启的情况下，长按发射器配对按键，然后在接收器屏幕下滑，左滑找到“通用”，选择设备配对，点击配对。若发射器配对指示灯变为绿灯常亮，表示配对成功。

使用场景

发射器

发射器可直接夹于衣领上使用，也可通过标配背夹磁铁吸附于衣服内或立于平稳物体表面上。

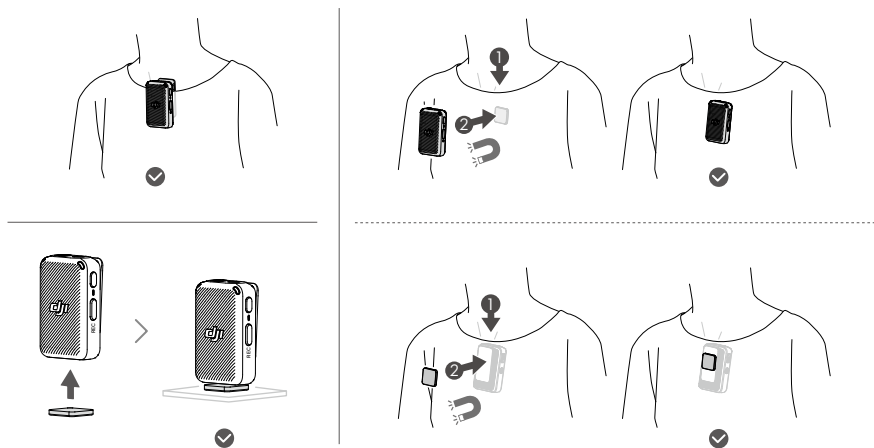

在户外或有风的环境中，推荐使用防风毛套。将防风毛套卡口对准发射器内置麦克风卡口后嵌入，然后旋转卡紧即可。

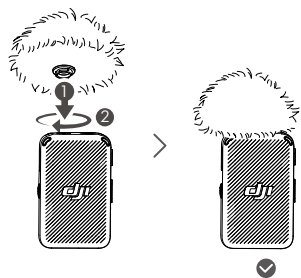

接收器

1. 搭配相机使用

通过热靴转接板安装至相机冷靴/热靴口, 并使用 DJI Mic 相机连接线连接至相机麦克风接口, 发射器即可传输音频至相机。

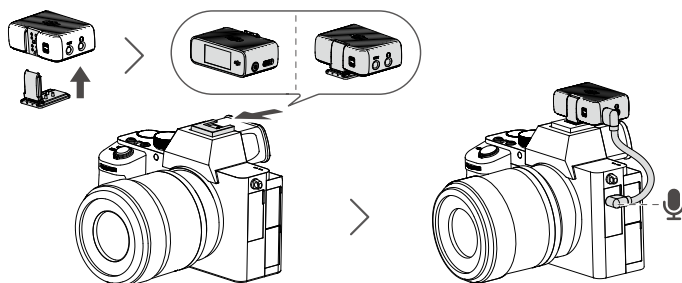

⚠ 连接相机后, 请注意将相机音量增益调小, 避免声音过曝。

2. 搭配手机使用

接收器可通过标配手机连接头连接至手机, 使用手机拍摄视频时, 发射器的音频即可传输至手机。断开手机与接收器连接后, 手机端即可输出声音。

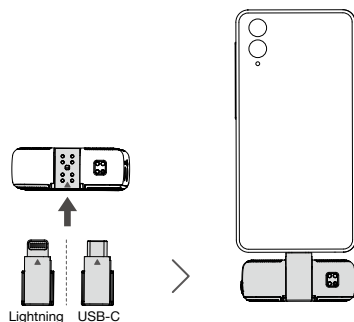

- ⚠**
- 接收器插上手机连接头后, 3.5 mm TRS 输出接口停止对外输出。
 - 接收器插上 Lightning 手机连接头后, 只能使用单声道模式, 不能使用立体声模式或者安全音轨模式。
 - 接收器连接手机后, 手机扬声器播放没有声音, 可将手机连接蓝牙耳机或蓝牙音箱以播放声音。

3. 搭配电脑使用

通过 USB-C 接口连接至电脑，与发射器配合可将接收器当作麦克风使用。

⚠ 通过标配充电线连接，进入电脑音频输入设置页面进行相关设置。

触摸屏设置

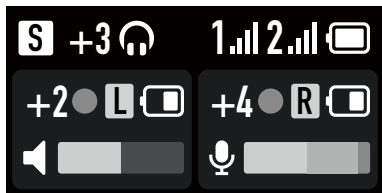

主界面

第一行显示接收器状态。

S：声道信息。可在 **S**（立体声）、**M**（单声道）和 **M[Ⓞ]**（安全音轨）切换。

+3：表示接收器输出增益。

：耳机图标表示有接入监听耳机。

1：与发射器 1 之间的无线信号强度。当只连接单个发射器时，则只显示一个发射器设备信息。

2：与发射器 2 之间的无线信号强度。

：接收器电量。

第二行显示发射器状态。

+2/+4：发射器输入增益。

：红点表示发射器正在独立录音。

L/R：声道。

：发射器电量。

第三行显示实时音量条。

“”表示内置麦克风音量，“”表示静音。“”表示外接麦克风音量。

设置

下滑

在主界面下滑可进入设置页面，进入后在屏幕左、右滑动进行选择，上滑返回上一级菜单。

声道设置

可选择单声道、安全音轨或立体声。

M单声道：表示接收器左右声道输出的内容完全一致。

M[Ⓞ]安全音轨：与单声道相似，右声道的输出增益比左声道小 6 dB，以防止声音过爆。

S 立体声：表示接收器左右声道输出分别对应发射器 1 和 2 两个声源的声音，对应关系可交换。

RX 增益：可调节接收器输出增益。如果声音过曝，优先调小 RX 增益。

监听音量：可调节接收器监听音量。

通用

低切：打开低切功能后，麦克风将自动过滤低频（150 Hz 以下）声音。

震动提醒：开 / 关。打开后，触发相应操作时，发射器将会产生震动提醒。

操作	震动方式
开机	短震
关机	长震
开始录音	短震
停止录音	双震

设备配对：点击可使发射器与接收器配对。

TX 增益：可调节发射器输入增益。根据实际情况平衡两个音源声音，当时音量条显示为红色时应调小 TX 增益，防止声音过曝。注意调节 TX 增益将影响本地录音音量大小。

亮度：点击可调节屏幕亮度。

语言：可选择屏幕语言，包括英语、简体中文、繁体中文、日语、韩语、泰语、德语、西班牙语、法语、巴西葡萄牙语、意大利语、俄语、土耳其语、印尼语和波兰语。

日期时间：设置日期与时间，录音文件可显示相应信息。

恢复：点击可恢复出厂设置。

版本：查看 SN、接收器固件版本、与接收器连接的发射器固件版本。

认证信息：查看设备认证信息。

上滑

在主界面上滑可查看及控制录音状态，控制静音以及查看可存储音频时长。在主界面左侧上滑控制发射器 1，右侧上滑控制发射器 2。

发射器独立录音

开启发射器后，短按发射器录音按键即开始独立录音，再次短按停止录音。

发射器音源存储格式为 24 bit 无损单声道 wav 格式。长时间录音时，约半小时自动分割文件。总录音时长约 14 小时，存储满后自动循环覆盖。

音频文件处理

发射器音频文件可连接至电脑导出或删除，可通过接收器格式化。

升级

当有新固件可更新时，需要将发射器和接收器分别连接至电脑升级。

升级步骤：

1. 在 DJI Mic 产品页面 www.dji.com/mic/downloads 下载固件包。
2. 使用标配的 USB-C 线连接接收器或发射器至电脑。
3. 将下载的固件包（.bin 结尾的文件）放置在发射器或接收器的根目录下。
4. 断开电脑连接，发射器与接收器将自动开始升级。
5. 升级完成后，可在接收器内查看固件版本，确认已成功升级至最新固件。

若升级失败，请重新下载固件包，重启接收器与发射器，重复上述步骤至升级成功。

充电盒操作

推荐使用 5V/2A 规格的充电器给充电盒充电。充电盒内置 1800 mAh 容量电池，将 DJI Mic 发射器和接收器放置于充电盒内即可同时开始充电直至充满。充电盒打开时，接收器亮屏显示三个设备的电量以及发射器存储剩余录制时长。发射器和接收器从充电盒取出后将自动开机。配合充电盒使用时，发射器与接收器总续航时间最长为 15 小时。

充电盒可放置两个发射器及一个接收器，手机连接头及热靴转接板。也可将手机连接头或热靴转接板安装于接收器上一起放置。

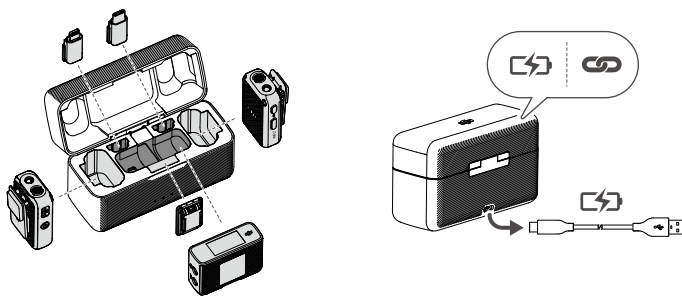

规格参数

名称	DJI Mic 发射器
型号	AST01
尺寸	47.3 × 30.4 × 20.0 mm
重量	30 g
无线模式	GFSK 1 Mbps 和 2 Mbps
等效全向辐射功耗 (EIRP)	<20 dBm
工作频率	2400-2483.5 MHz
电池类型	LiPo 1S
电池容量	320 mAh
电池能量	1.23 Wh
电池电压	3.85 V
充电环境温度	5°C 至 45°C
工作环境温度	-10°C 至 45°C
充电时间	1 小时 10 分钟
工作时间	5.5 小时
麦克风指向性	全指向
频率响应	低切关: 50 Hz-20 KHz 低切开: 150 Hz-20 KHz
最大声压级	114 dB SPL
最大输入电平 (3.5 mm)	-17 dBV (THD < 0.1%)
等效噪声	23 dBA
监听接口输出功率	最大输出功率 22 mW@1kHz, 32 Ω

名称	DJI Mic 接收器
型号	ASR01
尺寸	47.4 × 32.2 × 17.4 mm
重量	24.9 g
无线模式	GFSK 1 Mbps 和 2 Mbps
等效全向辐射功耗 (EIRP)	<20 dBm
工作频率	2400-2483.5 MHz
电池类型	LiPo 1S
电池容量	320 mAh
电池能量	1.23 Wh
电池电压	3.85 V
充电环境温度	5°C 至 45°C
工作环境温度	-10°C 至 45°C
充电时间	1 小时 10 分钟
工作时间	5 小时

名称	充电盒
型号	ASB01
尺寸	103.1 × 61.9 × 41.5 mm
重量	162.2 g
电池类型	LiPo 1S
电池容量	1800 mAh
电池能量	10 Wh
电池电压	3.87 V
充电环境温度	5°C至 45°C
工作环境温度	5°C至 45°C
充电时间	2 小时 40 分钟
工作时间	3 个同时充电约充电 1.8 次

售后保修信息

请浏览 DJI 官网 <https://www.dji.com/support> 以了解最新的售后保修信息。

内容如有更新，恕不另行通知。

您可以在 DJI 官方网站查询最新版本《用户手册》
<https://www.dji.com/mic>

如果您对说明书有任何疑问或建议，请通过以下电子邮箱联系我们：
DocSupport@dji.com。